

[®]**Tulikivi**

Poêles de masse en stéatite
Collection Karelia

www.tulikivi.com



RAITA S RIGATA 18





Sensation de chaleur nordique.

Nous nous sommes toujours réunis autour du feu, en y trouvant chaleur, sécurité et aide pour cuisiner. C'est toujours le cas aujourd'hui. Opter pour son propre poêle de masse est un choix écologique qui permet une indépendance énergétique. Un poêle apaise et réchauffe dans l'agitation quotidienne.

Nous, dans le Grand Nord, avons toujours eu une relation particulièrement chaleureuse avec le feu. Rien d'étonnant à cela, car le feu a beaucoup contribué à notre survie. Ce n'est donc pas un hasard que c'est justement ici qu'est née la pierre miraculeuse de la nature : la stéatite qui emmagasine la chaleur.

Chez Tulikivi, nous avons été les premiers au monde à associer la chaleur accumulée par la pierre miraculeuse du Nord – la stéatite – au plaisir de contempler le feu. Pionniers du feu et de la pierre, nous en avons fait une combinaison unique – le poêle de masse Tulikivi en stéatite – qui diffuse une chaleur douce provenant de la nature nordique, sous une forme pérenne. Il est le meilleur poêle au monde – de notre avis et de celui de nos clients.

Stéatite

Chauffage facile

Chaleur douce

Cuisiner

Design

Stéatite



« *Mon poêle de masse en stéatite emmagasine la chaleur très très longtemps.* »

- Gerhard, Tübingen, Allemagne

La stéatite est un matériau naturel extraordinaire. Grâce à ses excellentes propriétés thermiques et à sa masse volumique exceptionnelle, la stéatite est capable d'absorber la chaleur du feu et de l'emmagasiner efficacement. C'est dans un poêle que ses capacités d'accumulation et de conductivité thermique font véritablement merveille.

La stéatite utilisée par Tulikivi provient principalement du gisement de Juuka en Finlande orientale, qui est considéré comme le meilleur au monde par sa taille et sa qualité. Les tailleurs de pierre rompus au froid du Nord transforment cette stéatite finlandaise en des poêles de masse performants et magnifiques.

La stéatite est un choix écologique, car c'est un matériau véritablement naturel dont l'empreinte carbone est faible par rapport aux matériaux de fabrication industrielle.

Lors de l'achat d'un poêle, pensez à vérifier son poids, autrement dit la masse susceptible d'accumuler la chaleur. Un poêle de masse Tulikivi de 1000 kg est capable d'emmagasiner dix fois plus d'énergie qu'un poêle à bois classique de 100 kg.

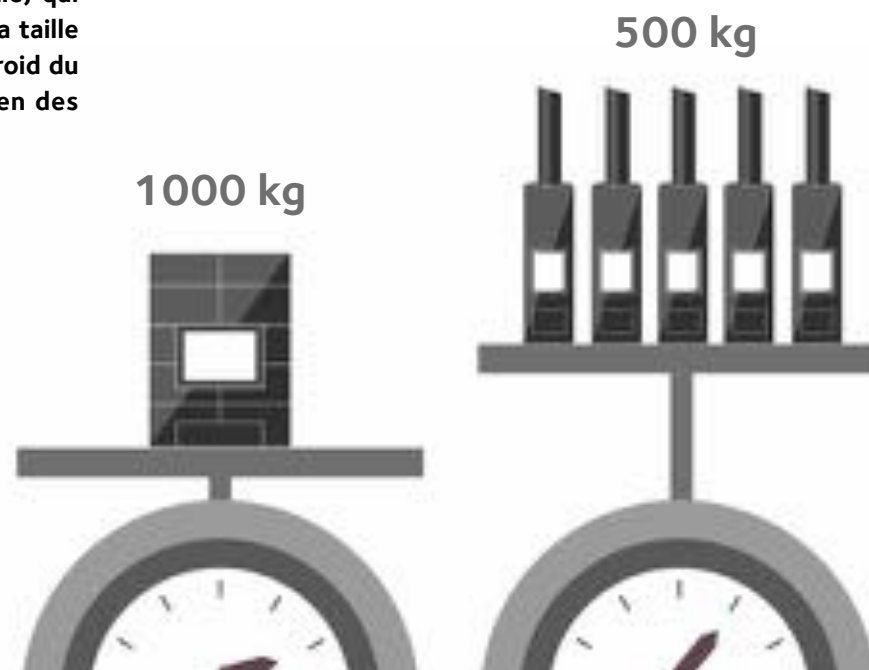

Chauffage facile



« Il est plus facile de chauffer en une seule fois que de rajouter constamment du bois. »

- Maurice, Spijkenisse, les Pays-Bas

Le poêle de masse Tulikivi vous permet de produire de la chaleur en toute autonomie, entièrement sans électricité, chaque fois que vous en avez besoin. C'est un choix économique et sûr pour vous, votre habitation et notre environnement.

La technologie de combustion brevetée de Tulikivi permet une combustion rapide et intense assurant un rendement élevé et des émissions réduites. Le poêle de masse en stéatite est facile à utiliser, car il chauffe longtemps avec quelques charges de bois. Les gaz de combustion brûlants circulent à l'intérieur du poêle Tulikivi sur jusqu'à 4 mètres avant d'aller dans le conduit de fumée. La chaleur s'accumule ainsi dans la masse du poêle, depuis laquelle elle rayonne uniformément et longtemps de façon agréable dans l'espace ambiant, contrairement aux poêles à bois classiques qui la laissent s'échapper immédiatement par la cheminée.

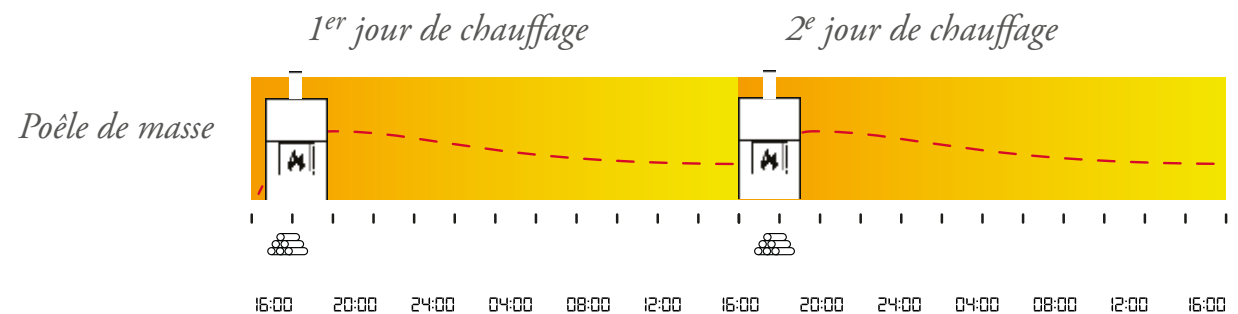

Poêle à bois classique

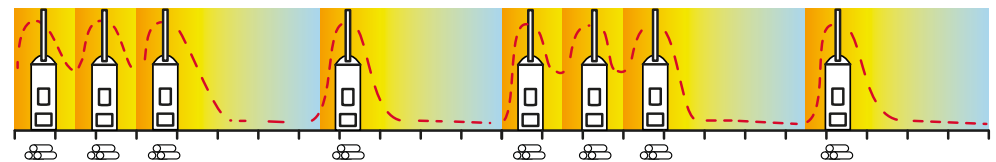



Tulikivi

Grâce au principe du contre-courant, le poêle de masse en stéatite emmagasine efficacement l'énergie thermique.



Le poêle de masse Tulikivi fonctionne selon le principe du contre-courant, qui permet une récupération précise de l'énergie thermique contenue dans les gaz de combustion.

Du foyer, les gaz de combustion incandescents remontent dans la chambre de combustion supérieure, d'où ils se distribuent des deux côtés dans les canaux latéraux. Dans ces canaux, les gaz achèvent leur combustion et leur énergie thermique s'accumule dans les pierres du poêle, qui diffusent la chaleur dans la pièce par rayonnement de façon agréable et saine.

Dans les modèles plus étroits, les gaz de combustion tournent en spirale en remontant vers le conduit. Dans ces modèles avec canaux spiraux, tout comme dans les modèles avec canaux latéraux, l'énergie thermique des gaz est accumulée dans les pierres.



Le poêle de masse Tulikivi permet de produire une bonne partie, voir la totalité dans le cas d'une maison bien isolée, de l'énergie thermique requise par l'habitation.

Le poêle Tulikivi s'intègre logiquement dans le système de chauffage global de la maison. Relié au chauffage par circulation d'eau avec le système chauffe-eau Tulikivi Green W10, le poêle de masse en stéatite accroît la part du bois dans la production totale de chaleur. Cela vous permet d'étendre la chaleur produite par le poêle à l'ensemble de l'habitation via le chauffage par le sol et d'utiliser l'eau chauffée par le poêle comme eau sanitaire. Vous réduirez ainsi encore plus la facture énergétique de votre habitation.

Grâce à l'efficacité de sa combustion, le poêle de masse Tulikivi ne nécessite qu'une petite quantité de bois ou de granulés pour chauffer une maison conventionnelle. La longue durée de restitution de la chaleur en fait aussi le meilleur choix pour les maisons basse énergie.

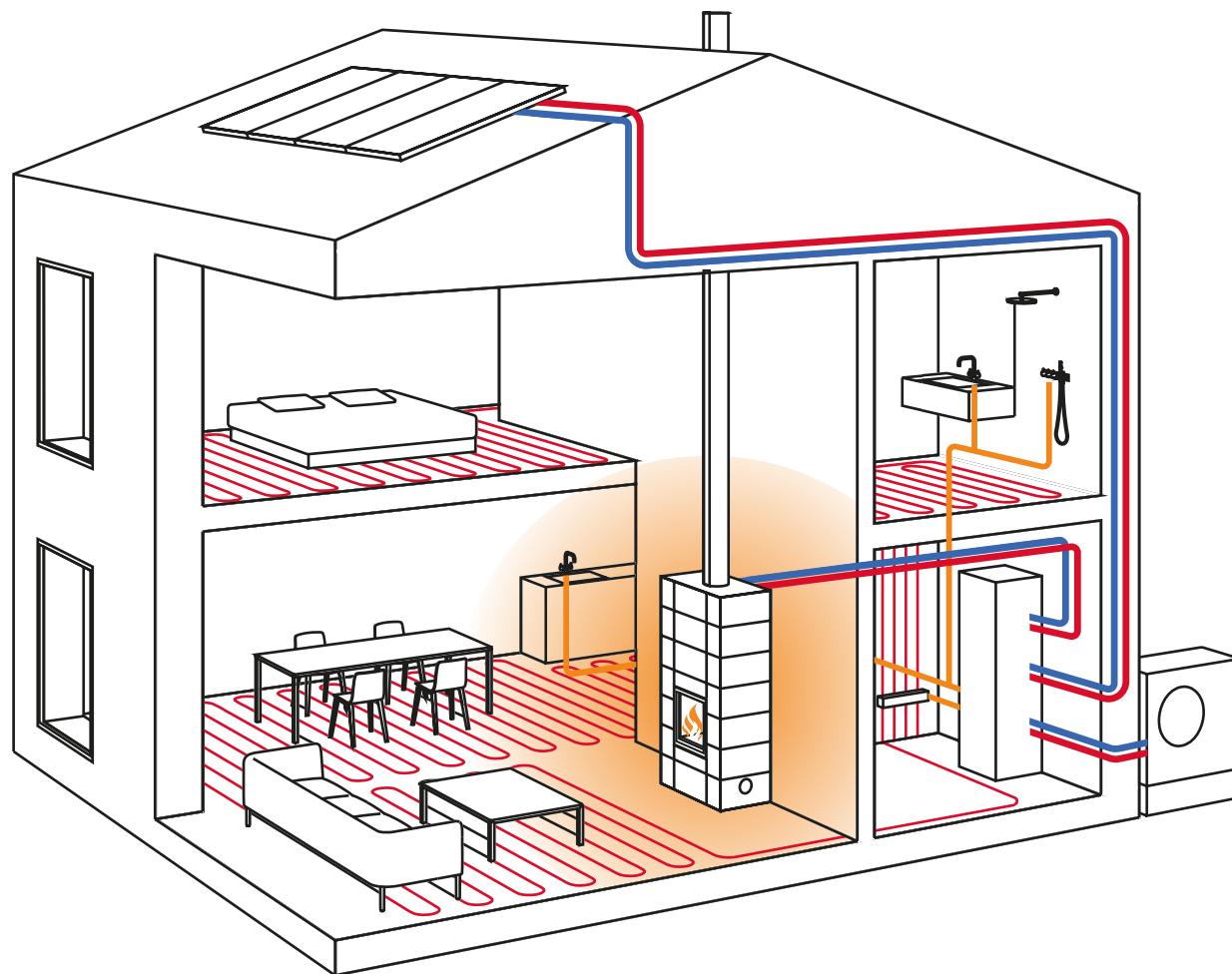



Chaleur douce



« Je peux serrer mon poêle dans mes bras et me balader pieds nus chez moi. »

- Richard, Rochester, États Unis

Le poêle de masse Tulikivi en stéatite diffuse une chaleur douce et agréable. La chaleur se transmet à vous soit si vous touchez la surface du poêle, soit sous forme de rayonnement thermique comme celui du soleil, en procurant une sensation agréable tant sur la peau que dans l'ensemble du corps.

En se diffusant uniformément dans tout l'espace ambiant, cette chaleur douce réchauffe les structures de l'habitation du sol au plafond, ainsi que ses occupants et son mobilier. Oubliez les sensations de froid dans les orteils, vous pouvez vous déplacer librement pieds nus. La différence est notable par rapport aux poêles à convection, avec lesquels l'air chauffé part vers le plafond.

Le poêle de masse Tulikivi n'insuffle pas d'air chaud dans l'espace ambiant, de sorte que l'air ambiant reste frais et exempt de circulation de poussière, ce qui est bénéfique pour les personnes allergiques.

La chaleur par rayonnement réchauffe les gens et les structures – elle fonctionne comme le rayonnement solaire.

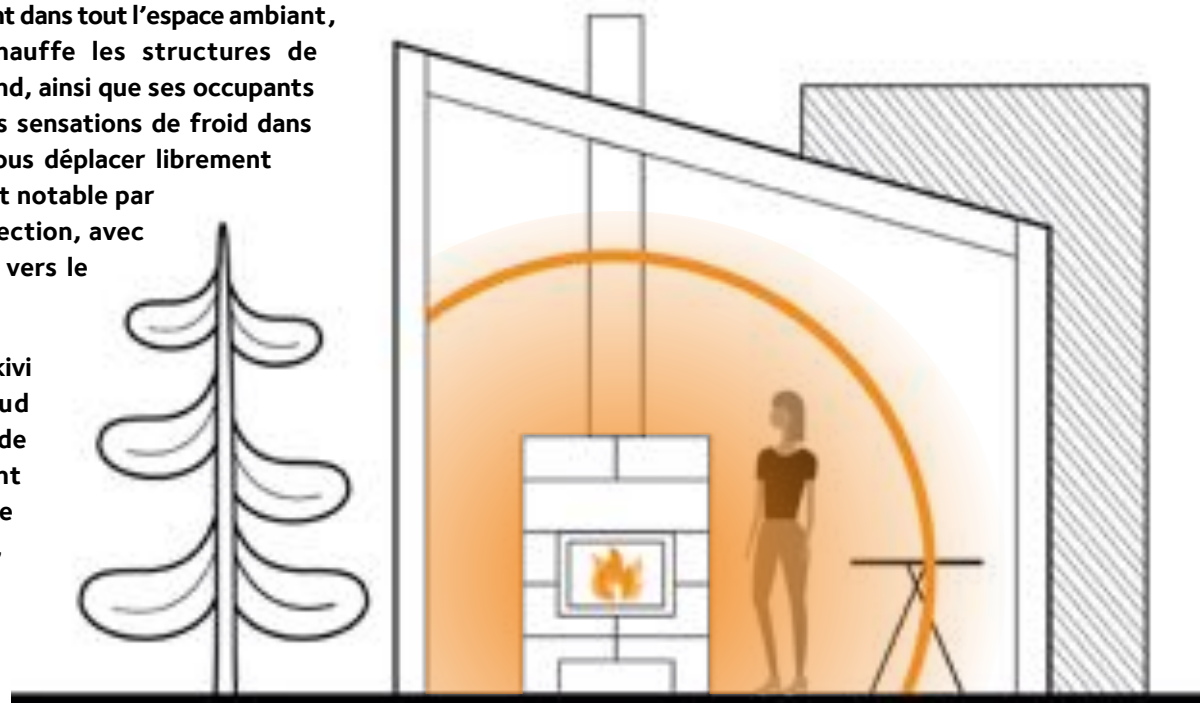

Cuisiner



« On sent l'authentique goût du feu dans ce qu'on mange. »

- Melania, Trento, Italie

Vous pouvez maintenant inviter toute la famille ou être entre amis et faire des grillades même durant les journées les plus sombres de l'hiver. Tous les poêles de masse Tulikivi en stéatite offrent des possibilités hors pair de cuisiner. Vous pouvez y préparer un rôti très tendre, une pizza croustillante, des ragoûts savoureux et de délicieuses pâtisseries. Le bois confère une saveur unique à tout ce qui cuit dans le poêle – on sent l'authentique goût du feu dans ce qu'on mange.

Tirez aussi parti des excellentes propriétés thermiques de la stéatite dans les plats de cuisson Tulikivi.





Design

Choisissez le design de votre poêle en fonction de votre style.

Les poêles de masse Tulikivi en stéatite offrent de multiples options en ce qui concerne la hauteur, la largeur et le style. Vous pouvez opter pour le modèle qui convient le mieux à votre maison. La collection comprend des poêles plus décoratifs aussi bien que des modèles très épurés. Vous avez également le choix entre quatre traitements de surface différents.

Les portes sont alignées avec la pierre et existent au format vertical et carré, avec l'option d'un modèle double face (portes sur les deux faces opposées du poêle). Un soin tout particulier a été apporté aux détails des portes pour vous offrir un meilleur confort d'utilisation – sans aucun compromis stylistique.



Quatre traitements de surface différents, de gauche à droite: Classic, Grafia, Rigata et Natural.

KOLI S CLASSIC 18



KOLI & KOLI S

Koli est un poêle minimaliste, dont le trait caractéristique réside dans sa porte rectangulaire orientée verticalement. Les dalles sont agencées en s'alignant sur la porte, ce qui rend l'ensemble encore plus apaisant. Le revêtement de surface comprend des dalles en stéatite lisses, rainurées ou Grafia avec motifs découpés au jet d'eau. La porte d'aspect moderne dispose d'un fin rebord métallique anthracite et d'un double vitrage. La version plus étroite Koli S accumule la chaleur sur la masse en stéatite entourant la porte et située au-dessus de celle-ci. La version large du poêle en stéatite Koli accumule efficacement la chaleur sur toute sa masse.



KOLI S GRAFIA 18



KOLI RIGATA 21

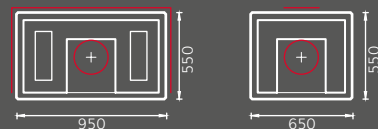

RAITA GRAFIA 21



RAITA & RAITA S

Raita, le cousin du poêle Koli, est un poêle de masse en stéatite moderne et épuré de toute ornementation superflue. La finition de surface comprend des dalles en stéatite lisses, rainurées ou Grafia avec motifs découpés au jet d'eau. L'ample porte de forme carrée comporte un double vitrage ralentissant en douceur le transfert de la chaleur dans l'espace ambiant. La partie arrière de sa poignée est en bois.



RAITA RIGATA 15



RAITA S CLASSIC 18

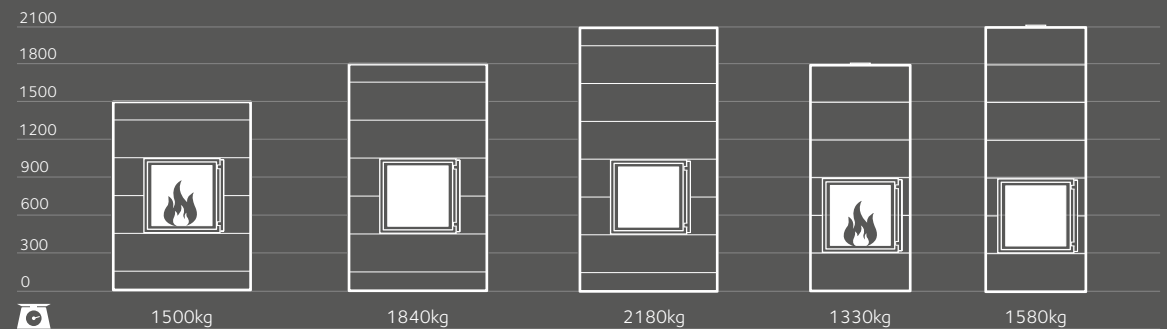
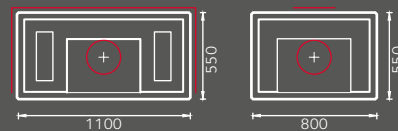

LAMPO S CLASSIC 18



LAMPO & LAMPO S

Le poêle de masse Lampo dispose d'une porte rectangulaire orientée verticalement qui lui confère une allure moderne. Ses angles arrondis et l'agencement des dalles de tailles différentes lui apportent une touche décorative raffinée. Les options de finition sont la stéatite lisse classique et la surface Grafia, sur laquelle des motifs chatoyants irréguliers ont été gravés au jet d'eau. Il est également possible d'associer différentes surfaces en stéatite avec des plaques décoratives de la largeur de la porte sur la partie avant du poêle.

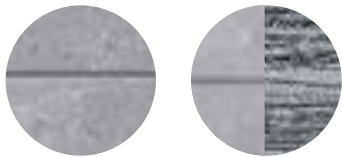

LAMPO CLASSIC 15



LAMPO S GRAFIA 21

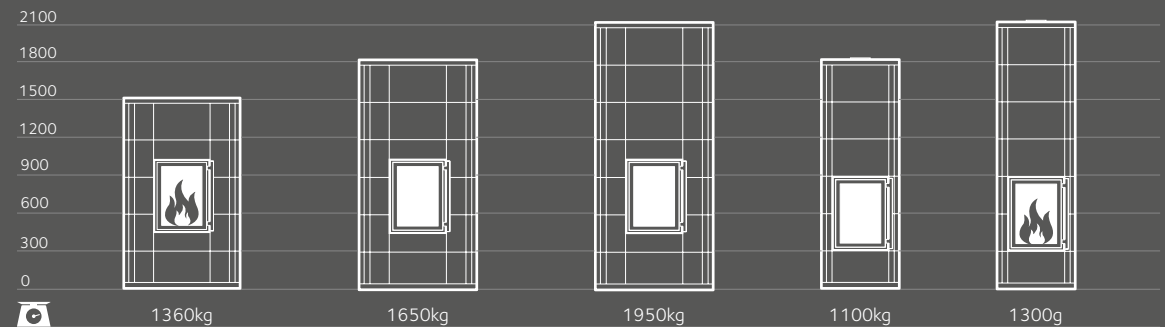
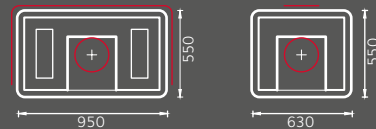

SALVO S GRAFIA 18



SALVO & SALVO S

Salvo rappelle par son design le poêle Lampo. L'élégance du poêle en stéatite Salvo réside dans l'agencement harmonieux de ses dalles et dans ses angles arrondis. Les options de finition sont la stéatite lisse classique et la surface Grafia, sur laquelle des motifs chatoyants irréguliers ont été réalisés au jet d'eau. La porte moderne de forme carrée offre une vue superbe sur le feu. Il est possible d'ajouter sur la partie avant du poêle Salvo des plaques décoratives situées en dessus et en dessous de la porte, dont l'idée est la rencontre stylée de surfaces en stéatite différentes.

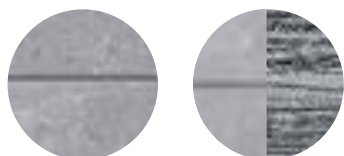

SALVO S CLASSIC 18



SALVO GRAFIA 21

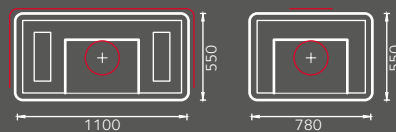

KELVA S GRAFIA 18



KELVA S

Kelva S rappelle par sa forme les bons vieux poêles d'antan. Son rebord supérieur va en se rétrécissant vers une moulure décorative en biseau. Les angles arrondis et le socle en saillie adoucissent l'aspect du poêle en stéatite. Les dalles sont agencées en s'alignant sur la porte rectangulaire orientée verticalement. Des plaques étroites sont situées de chaque côté de la porte : en optant pour une finition différente pour la stéatite, vous obtiendrez d'élégantes moulures décoratives. Le poêle Kelva S accumule la chaleur sur la masse entourant la porte et située au-dessus de celle-ci. Deux hauteurs standard sont disponibles.

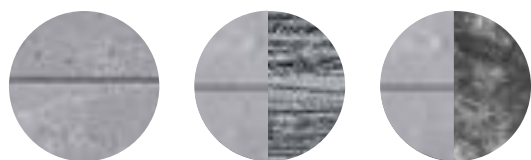

KELVA S CLASSIC 18



KELVA S NATURAL 21

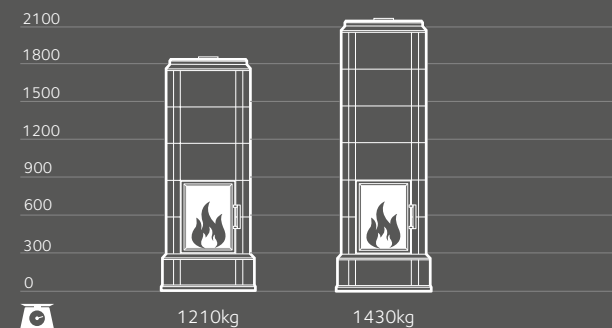
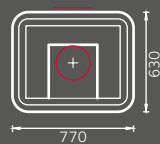

LAIVO S CLASSIC 18



LAIVO S

Tout comme Kelva S, Laivo S rappelle par son apparence les bons vieux poêles d'antan. Son rebord supérieur va en se rétrécissant vers une moulure décorative en biseau. Les angles arrondis et le socle en saillie adoucissent l'aspect du poêle en stéatite. La généreuse porte de forme carrée occupe un rôle prépondérant : son cadre en fonte gris clair met le feu parfaitement en valeur. Des plaques étroites sont situées de chaque côté de la porte : en optant pour une finition différente pour la stéatite, vous obtiendrez d'élégantes moulures décoratives. Le poêle Laivo S accumule la chaleur sur la masse entourant la porte et située au-dessus de celle-ci. Deux hauteurs standard sont disponibles.



LAIVO S GRAFIA 18



LAIVO S NATURAL 21

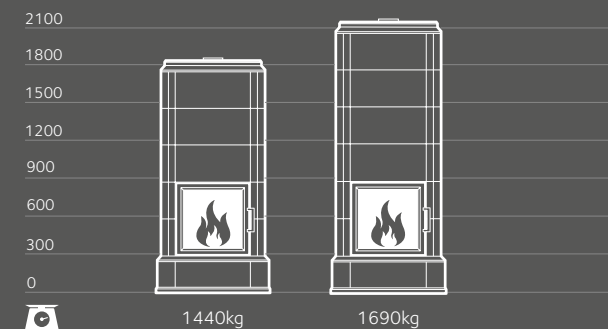
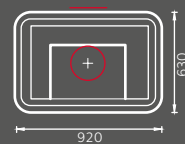

OTRA NATURAL 18



OTRA

Le magnifique poêle de masse en stéatite Otra insufflé dans votre habitation l'atmosphère d'antan mise au goût du jour. Otra, qui dispose d'une porte rectangulaire orientée verticalement, est mis en valeur par ses moulures décoratives en saillie sur le rebord supérieur et sur le socle ainsi que par ses angles arrondis. Les dalles sont agencées de telle sorte qu'il est possible d'obtenir des moulures décoratives sur les rangs de chaque côté de la porte en recourant à des finitions différentes, telles que la stéatite rugueuse ou avec des motifs réalisés au jet d'eau.



OTRA CLASSIC 18



OTRA GRAFIA 21

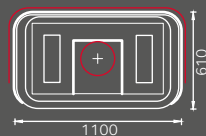

AKKO CLASSIC 18



AKKO

Akko partage le même langage des formes que le poêle Otra. Plus large, le poêle Akko avec sa grande porte de forme carrée offre une vue superbe sur le feu. Les moulures décoratives en saillie sur la partie supérieure et sur le socle lui confèrent la dignité et l'atmosphère d'antan. Parmi les options de finition sont la stéatite lisse et la surface Grafia avec motifs réalisés au jet d'eau. Il est possible d'obtenir des moulures décoratives à partir des plaques situées de chaque côté de la porte en optant pour une finition différente, par exemple la stéatite rugueuse Natural.

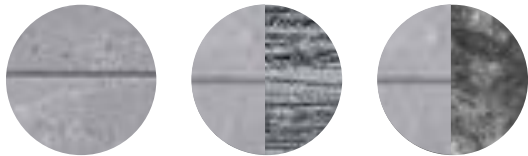



AKKO GRAFIA 15

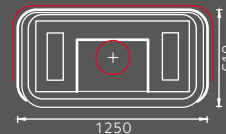

AKKO NATURAL 21



MODÈLE	DIMENSIONS				TECHNIQUE DE CHAUFFE							ACCESSOIRES		RACCORD DE CONDUIT			
	Page	Poids (kg)	Dimensions hors tout (plaque de base) Largeur/profondeur/hauteur (mm)	Dimensions du foyer Largeur/profondeur (mm)	Quantité maximum de bois (kg)	Quantité maximum de pellets (kg)	Energie stockée (kWh)	Durée de restitution de la chaleur (h)			Distance de sécurité arrière (pas isolé) (mm)	Distance de sécurité côté (pas isolé) (mm)	W10	Résistances électriques 	Diamètre 	A	B
								100%	50%	25%							
KOLI 15	18-19	1340	950/550/1500	320/345	10,0	8,3	35,1	6,0	20,4	32,8	20 (100)	50 (100)	o	o	150...210	360	
KOLI 18	18-19	1640	950/550/1800	320/345	13,0	10,4	45,4	6,9	23,0	38,5	20 (100)	50 (100)	o	o	150...210	360	
KOLI 18 T	18-19	1550	950/550/1800	320/345	13,0	10,4	45,4	6,9	23,0	38,5	20 (100)	50 (100)	o	x	150...210		1600
KOLI S 18	18-19	1110	650/550/1800	320/345	10,0	6,6	27,2	5,0	20,0	32,0	20 (200)	50 (200)	x	x	150...210		1600
KOLI 21	18-19	1920	950/550/2100	320/345	16,0	12,5	57,6	8,0	26,0	45,1	20 (100)	50 (100)	o	o	150...210	360	
KOLI 21 T	18-19	1800	950/550/2100	320/345	16,0	12,5	57,6	8,0	26,0	45,1	20 (100)	50 (100)	o	o	150...210		1900
KOLI S 21	18-19	1320	650/550/2100	320/345	12,0	8,3	34,0	5,0	20,0	32,0	20 (200)	50 (200)	x	x	150...210		1900
RAITA 15	20-21	1500	1100/550/1500	470/345	12,0	10,0	41,9	6,1	18,1	28,8	20 (100)	50 (100)	o	o	150...210	360	
RAITA 18	20-21	1840	1100/550/1800	470/345	15,5	12,8	54,3	7,0	20,0	34,0	20 (100)	50 (100)	o	o	150...210	360	
RAITA 18 T	20-21	1740	1100/550/1800	470/345	15,5	12,8	54,3	7,0	20,0	34,0	20 (100)	50 (100)	o	x	150...210		1600
RAITA S 18	20-21	1330	800/550/1800	470/345	12,0	10,0	34,0	5,0	20,0	32,0	20 (200)	50 (200)	x	x	150...210		1600
RAITA 21	20-21	2180	1100/550/2100	470/345	19,0	15,5	67,7	8,0	23,0	41,0	20 (100)	50 (100)	o	o	150...210	360	
RAITA 21 T	20-21	2010	1100/550/2100	470/345	19,0	15,5	67,7	8,0	23,0	41,0	20 (100)	50 (100)	o	o	150...210		1900
RAITA S 21	20-21	1580	800/550/2100	470/345	14,0	11,5	40,8	5,0	20,0	32,0	20 (200)	50 (200)	x	x	150...210		1900
LAMPO 15	22-23	1360	950/550/1545	320/345	10,0	8,3	35,1	6,0	20,4	32,8	20 (100)	50 (100)	o	o	150...210	360	
LAMPO 18	22-23	1650	950/550/1845	320/345	13,0	10,4	45,4	6,9	23,0	38,5	20 (100)	50 (100)	o	o	150...210	360	
LAMPO 18 T	22-23	1570	950/550/1845	320/345	13,0	10,4	45,4	6,9	23,0	38,5	20 (100)	50 (100)	o	x	150...210		1600
LAMPO S 18	22-23	1100	650/550/1845	320/345	10,0	6,6	27,2	5,0	20,0	32,0	20 (200)	50 (200)	x	x	150...210		1600
LAMPO 21	22-23	1950	950/550/2145	320/345	16,0	12,5	57,6	8,0	26,0	45,1	20 (100)	50 (100)	o	o	150...210	360	
LAMPO 21 T	22-23	1830	950/550/2145	320/345	16,0	12,5	57,6	8,0	26,0	45,1	20 (100)	50 (100)	o	o	150...210		1900
LAMPO S 21	22-23	1300	650/550/2145	320/345	12,0	8,3	41,0	5,0	20,0	32,0	20 (200)	50 (200)	x	x	150...210		1900
SALVO 15	24-25	1500	1100/550/1545	470/345	12,0	10,0	41,9	6,1	18,1	28,8	20 (100)	50 (100)	o	o	150...210	360	
SALVO 18	24-25	1830	1100/550/1845	470/345	15,5	12,8	54,3	7,0	20,0	34,0	20 (100)	50 (100)	o	o	150...210	360	
SALVO 18 T	24-25	1760	1100/550/1845	470/345	15,5	12,8	54,3	7,0	20,0	34,0	20 (100)	50 (100)	o	x	150...210		1600
SALVO S 18	24-25	1320	800/550/1845	470/345	12,0	10,0	34,0	5,0	20,0	32,0	20 (200)	50 (200)	x	x	150...210		1600
SALVO 21	24-25	2160	1100/550/2145	470/345	19,0	15,5	67,7	8,0	23,0	41,0	20 (100)	50 (100)	o	o	150...210	360	
SALVO 21 T	24-25	2030	1100/550/2145	470/345	19,0	15,5	67,7	8,0	23,0	41,0	20 (100)	50 (100)	o	o	150...210		1900
SALVO S 21	24-25	1570	800/550/2145	470/345	14,0	11,5	40,8	5,0	20,0	32,0	20 (200)	50 (200)	x	x	150...210		1900
KELVA S 18	26-27	1210	690(770)/550(630)/1890	320/345	10,0	6,6	27,2	5,0	20,0	32,0	20 (200)	50 (200)	x	x	150...210		1600
KELVA S 21	26-27	1430	690(770)/550(630)/2190	320/345	12,0	8,3	34,0	5,0	20,0	32,0	20 (200)	50 (200)	x	x	150...210		1900
LAIVO S 18	28-29	1440	840(920)/550(630)/1890	470/345	12,0	10,0	34,0	5,0	20,0	32,0	20 (200)	50 (200)	x	x	150...210		1600
LAIVO S 21	28-29	1690	840(920)/550(630)/2190	470/345	14,0	11,5	40,8	5,0	20,0	32,0	20 (200)	50 (200)	x	x	150...210		1900
OTRA 15	30-31	1500	950(1100)/550(610)/1635	320/345	10,0	8,3	35,1	6,0	20,4	32,8	20 (100)	50 (100)	o	o	150...210	360	
OTRA 18	30-31	1790	950(1100)/550(610)/1935	320/345	13,0	10,4	45,4	6,9	23,0	38,5	20 (100)	50 (100)	o	o	150...210	360	
OTRA 18 T	30-31	1710	950(1100)/550(610)/1935	320/345	13,0	10,4	45,4	6,9	23,0	38,5	20 (100)	50 (100)	o	x	150...210		1600
OTRA 21	30-31	2090	950(1100)/550(610)/2235	320/345	16,0	12,5	57,6	8,0	26,0	45,1	20 (100)	50 (100)	o	o	150...210	360	
OTRA 21 T	30-31	1960	950(1100)/550(610)/2235	320/345	16,0	12,5	57,6	8,0	26,0	45,1	20 (100)	50 (100)	o	o	150...210		1900
AKKO 15	32-33	1660	950(1250)/550(610)/1635	470/345	12,0	10,0	41,9	6,1	18,1	28,8	20 (100)	50 (100)	o	o	150...210	360	
AKKO 18	32-33	1990	950(1250)/550(610)/1935	470/345	15,5	12,8	54,3	7,0	20,0	34,0	20 (100)	50 (100)	o	o	150...210	360	
AKKO 18 T	32-33	1880	950(1250)/550(610)/1935	470/345	15,5	12,8	54,3	7,0	20,0	34,0	20 (100)	50 (100)	o	x	150...210		1600
AKKO 21	32-33	2320	950(1250)/550(610)/2235	470/345	19,0	15,5	67,7	8,0	23,0	41,0	20 (100)	50 (100)	o	o	150...210	360	
AKKO 21 T	32-33	2170	950(1250)/550(610)/2235	470/345	19,0	15,5	67,7	8,0	23,0	41,0	20 (100)	50 (100)	o	o	150...210		1900

Informations complémentaires au tableau technique et aux dessins des bases :

Poids (kg) : La stéatite étant une pierre naturelle dont la masse volumique varie, les poids indiqués ne sont donc qu'indicatifs.

Quantité maximum de bois (kg) : La quantité totale maximum de bois pouvant être consommée lors d'un cycle de chauffage conformément aux consignes d'utilisation.

Quantité maximum de pellets (kg) : Vous pouvez chauffer votre poêle-cheminée Tulikivi également avec des granulés de bois de bonne qualité qui ne contiennent pas d'additifs ou d'impuretés. 1 kg de pellets est équivalent à 1,5 litres environ.

Energie stockée (kWh) : L'énergie emmagasinée dans le poêle de masse lors d'un cycle de chauffage en faisant brûler la quantité maximum de bois prévue par les consignes d'utilisation.

Durée de restitution de la chaleur (h) à partir de l'allumage en pourcentage de la puissance maximale.

Distance de sécurité (mm) entre le poêle-cheminée et les matériaux inflammables. Entre parenthèses la distance sans isolation.

Air de combustion : Tous les poêles comprennent une arrivée d'air frais de l'extérieur par défaut. Le diamètre minimum du tuyau pour l'air de combustion est de \varnothing 150 mm. Une arrivée d'air ambiant avec une grille d'entrée d'air est disponible en option (à commander séparément).

Système chauffe-eau Green W10 : Tulikivi a mis au point un échangeur thermique adaptable sur ses poêles de masse à double enveloppe. Cette solution permet de raccorder le poêle à

l'installation de chauffage central à circulation d'eau de la maison.

Résistances électriques : Les poêles-cheminées Tulikivi avec le symbole  dans le tableau sont disponibles avec des résistances électriques en option (2,0 kW / 10 A).

Diamètre de conduit recommandé (mm) : Tenez toujours compte de la hauteur minimale effective du conduit. La zone pour le raccord au conduit est indiquée sur les plans, marquée . Reportez-vous au tableau ci-joint pour les possibilités de raccord spécifiques à chaque modèle. Il convient de respecter les règlements nationaux, régionaux et locaux. Adressez-vous toujours à votre revendeur Tulikivi agréé en ce qui concerne le choix du conduit.

Modèles S et T peuvent être raccordés au conduit par le haut et par la partie supérieure de la face arrière.

Socket disponible en option pour Koli et Raita accroît les dimensions indiquées (hauteur du poêle et hauteur du raccord A et B) de 45 mm.

Modifications techniques : Le fabricant se réserve le droit de procéder après l'impression du présent catalogue à des modifications techniques ou à des améliorations sur les produits présentés dans ce catalogue. Les règlements locaux dans certains pays sont susceptibles de se traduire par des changements en ce qui concerne le lieu d'installation, les équipements ou le raccord du conduit des modèles figurant dans ce catalogue. Une protection contre les étincelles réalisée dans un matériau ininflammable devra se trouver devant le poêle. Il conviendra de respecter les règlements nationaux, régionaux et locaux en matière de distances de sécurité. La stéatite étant un matériau

naturel, ses teintes et ses motifs varieront d'un modèle à un autre. Les photos des produits présentées dans ce catalogue ne correspondront donc pas rigoureusement au produit livré.

A (mm) : La hauteur maximale entre le sol et le bord supérieur du raccord au conduit.

B (mm) : La hauteur maximale entre le sol et le bord supérieur du raccord au conduit pour le raccordement par la partie supérieure de la face arrière.

Pour le raccordement par le haut, le diamètre du tuyau de raccordement est de \varnothing 150 mm.

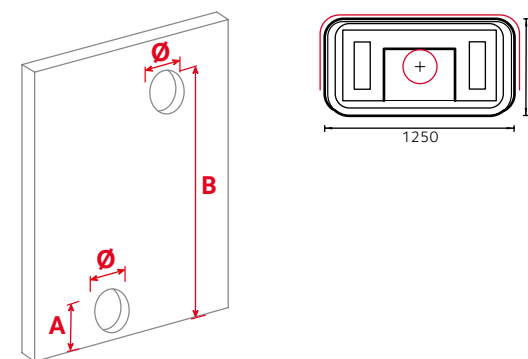

Chaleurusement,

 Tulikivi



NOTRE REPRÉSENTATION **Finlande & Scandinavie** Tulikivi Oyj, FI-83900 Juuka, Finlande , Tel. +358 403 063 100, www.tulikivi.com, tulikivi@tulikivi.fi. **Benelux** Dutry & Co., Jagershoek 10, B-8570 Vichte, Belgique, Tel. +32 56 77 60 90, info@dutry.com. **France** Tulikivi Oyj, FI-83900 Juuka, Finlande, Tel. +358 403 063 100 www.tulikivi.fr, tulikivi@tulikivi.fi. **Suisse** Tiba AG, Hauptstr. 147, CH-4416 Bubendorf BL, Tel. +41 61 935 17 10, info@speicherofen-schweiz.ch. **Allemagne** Tulikivi Oyj, Joensuuentie 1226B , FI-83900 Juuka, Finlande , Tel. 0800 / 0000 717 www.tulikivi.de , tulikivi@tulikivi.fi. **Autriche** Feuer im Stein GmbH & Co KG, Gewerbepark 1, A-4861 Schörfling am Attersee, Tel. +43 7662 29061, willkommen@feuerimstein.at. **Italie** Eurotrias S.r.l., Via Max Planck 13, - I-39100 Bolzano, Tel. +39 0 471 20 16 16, info@eurotrias.it. **Pologne** Tech Piec, ul.B.Chrobrego 44A, PL 58-230 Niemcza, Tel. +48 74 8376 032, biuro@tech-piec.com.pl. **Hongrie** Magyar-Norveg KFT, Nagy Lajos, Kiraly útja 81, 1148 Budapest, Tel. +36 1 363 3058, office@mani.hu. **Slovénie** Feliksbaus d.o.o., Celovška cesta 317, 1210 Ljubljana – Šentvid, Tel. + 386 1 251 66 00, info@tulikivi.si. **République Tchèque** Luonto s.r.o., Anglická 388/1, CZ-12000 Prague, Tel. +420 226 208 228, studio@tulikivi.cz. **Slovaquie** TALC s.r.o., Štiavnička 77, 97681 Podbrezová, Tel. +421 904 945 888, info@talcsk. **Estonie** Tulikivi Studio Tallinn, Pihlaka 1a, EE-11216 Tallinn, Tel. +372 655 5486, info@tulikivistudio.ee. **Lettonie** SIA Akmens Krāsnis, Pulkveža Brieža 43, LV-1045 Rīga, Tel. + 371 6738 1149, info@tulikivi.lv. **Lithuanie** Kad nebutu salta UAB, Bangų g. 22 A LT-91251, Klaipėda, Tel. +370 46 25 63 00, kadnebutusalta@gmail.com. **Japon** Nozaki Shoko Co. Ltd., 9-25-6 Kurokawa Morioka City, Iwate-Ken 020-0402, Tel. 81 19-696-5500, nozaki-stove@lily.ocn.ne.jp. **Corée du Sud** Tulikivi Korea Co. Ltd, 41 Gangseo-ro 56ga-gil, Gangseo-gu, Séoul, Tel. +82 70 4148 8650, tulikivikorea@gmail.com. **Russie** OOO Tulikivi, Берсеневский переулок 3/10, стр.7 (Красный Октябрь), Москва , Tel. +7 (495) 741 00 17, tulikivi@tulikivi.ru, **Royaume-Uni** Tulikivi UK Ltd., Unit H, Lakeside Business Park, South Cerney, GLOS GL7 5XL, Tel. +44 1285 650633, colin.coupland@tulikivi.co.uk. **Etats-Unis & Canada** Tulikivi North America, Customer Service 9-4 EST Monday to Friday, 1 800 843 3473, info@tulikivi.com www.tulikivi.com